

Ръководство на потребителя за зарядно устройство Verbatim Mini GaN 65W с дисплей



Обща информация

Това ръководство предоставя инструкции за правилна употреба и ефективно използване на зарядното устройство Verbatim Mini GaN 65W с дисплей и включен USB-C към USB-C кабел с мощност до 60 W. Моделът разполага с три порта и осигурява до 65 W обща мощност, което позволява едновременно захранване на лаптоп, таблет и смартфон. Вграденият TFT дисплей показва в реално време напрежение, ток и изходна мощност, като предоставя ясна информация за процеса на зареждане. Благодарение на поддръжката на PPS и USB Power Delivery 3.2, устройството автоматично регулира подаваната мощност според нуждите на свързаните устройства. Компактният корпус и усъвършенстваната GaN технология осигуряват висока ефективност и работа при по-ниска температура в сравнение с традиционните зарядни устройства. Интегрираната система за защита предпазва от свръхток, пренапрежение, прегряване и късо съединение, гарантирайки безопасна и надеждна работа. Със сменяеми EU, UK и US щепсели, устройството е подходящо за пътуване и ежедневна употреба.

Предупреждения за безопасност

Моля, прочетете внимателно инструкциите и използвайте продукта в съответствие с тях.

- Предпазвайте продукта от замърсявания, влага и прегряване и го използвайте само в сухи помещения.
- Не изпускайте продукта и не го излагайте на силни удари.
- Не използвайте продукта извън посочените в спецификациите захранващи параметри.
- Използвайте продукта само по предназначение.
- Както при всички електрически устройства, този продукт трябва да се съхранява далеч от деца.
- Не използвайте продукта в непосредствена близост до отоплителни уреди, други източници на топлина или на пряка слънчева светлина.

- Съхранявайте опаковката на сигурно място за бъдещи справки. Тя съдържа важна информация.
- Продуктът е предназначен само за употреба в закрити помещения.
- Използвайте продукта само при умерени климатични условия (0°C-35°C, влажност под 80%).
- Не използвайте продукта на места, където електронните устройства не са разрешени.
- Не използвайте продукта във влажна среда и избягвайте попадане на вода върху него.
- Не отваряйте устройството и не го използвайте, ако е повредено.
- Преди свързване проверете дали устройството е съвместимо с напрежението и честотата на електрическата мрежа в страната.
- Не използвайте продукта продължително време без прекъсване, тъй като не е предназначен за този вид работа.
- Продуктът не е предназначен за работа с други адаптери.

Описание на устройството

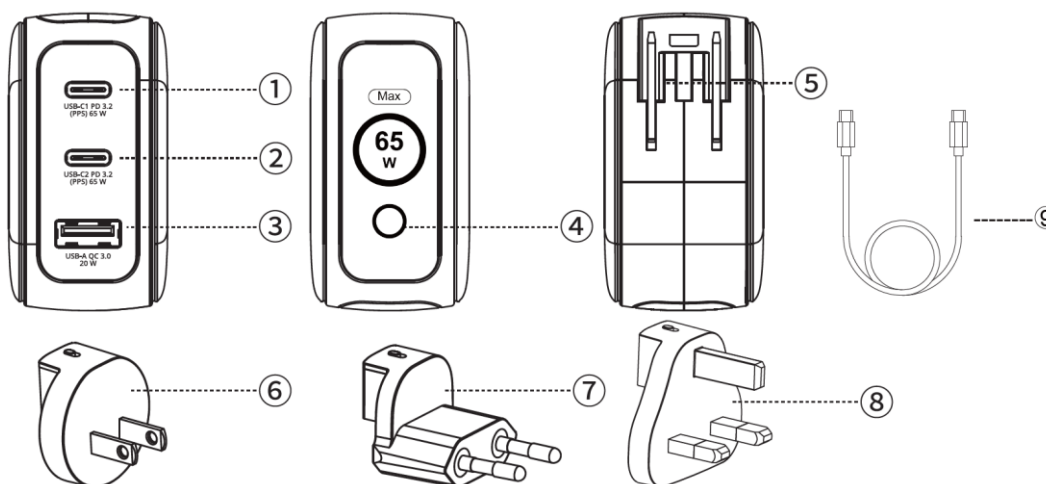

- | | |
|--------------------------------|--------------------------------|
| 1. USB-C1 PD 3.2 порт | 6. US щепсел |
| 2. USB-C2 PD 3.2 порт | 7. EU щепсел |
| 3. USB-A QC 3.0 порт | 8. UK щепсел |
| 4. Дисплей със сензорен бутон | 9. USB-C към USB-C кабел, 60 W |
| 5. Пин за свързване на щепсела | |

Инструкции за употреба

Използване на зарядното с US щепсела

Поставете US щепсела така, че конекторът му да бъде подравнен с пина отгоре, след което го натиснете надолу, докато щракне на място.

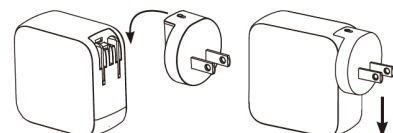

US щепселът има заключващ бутон. За да го извадите от зарядното, натиснете бутона и внимателно издърпайте щепсела.

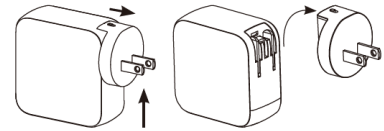

Използване на зарядното с EU щепсела

Поставете EU щепсела така, че конекторът му да бъде подравнен с пина отгоре, след което го натиснете надолу, докато щракне на място.

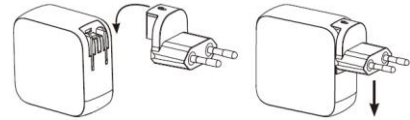

EU щепселът има заключващ бутон. За да го извадите от зарядното, натиснете бутона и внимателно издърпайте щепсела навън.

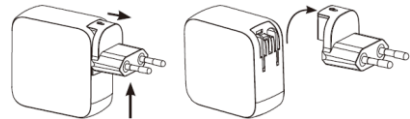

Използване на зарядното с UK щепсела

Поставете UK щепсела така, че конекторът му да бъде подравнен с пина отгоре, след което го натиснете надолу, докато щракне на място.

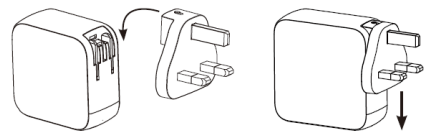

UK щепселът има заключващ бутон. За да го извадите от зарядното, натиснете бутона и внимателно издърпайте щепсела.

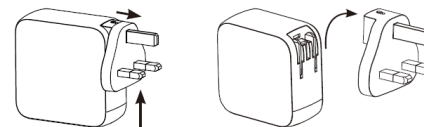





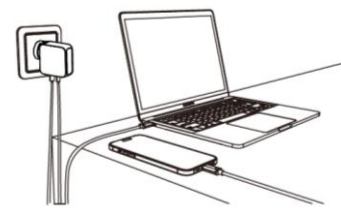

Свързване

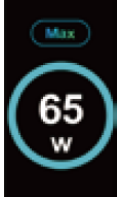
Сега можете да включите GaN зарядното в стенния контакт и да свържете вашите кабели и устройства, както е показано на снимката вдясно.



Информация за дисплея

Описание	Изглед на дисплея
1. Включете зарядното в мрежов контакт (AC). На дисплея ще се появи логото „V“ за около 3 секунди.	
2. Когато зарядното устройство се използва, дисплеят показва максималната изходна мощност.	
3. Дисплеят има сензорен бутон. Натиснете го, за да превключвате между следните режими на показване: – Individual Port Output – Показва изходната мощност на всеки порт поотделно.	

Описание	Изглед на дисплея
4. Натиснете отново, за да видите Total Output – комбинираната мощност от всички портове.	
5. Натиснете бутона отново, за да видите Charging Status – текущата активност на зареждане: – Eco Cool показва работа при ниска температура, под 30 W. – Turbo Boost показва работа с висока производителност, над 30 W.	
6. Натиснете бутона отново, за да видите Total Charging Time – общото време на зареждане.	
7. След изключване на зареждащите устройства на дисплея ще мига логото „V“ за 20 секунди, преди да се изключи.	
8. За да завъртите дисплея на 180 градуса, натиснете и задръжте сензорния бутон за 3 секунди. За връщане към оригиналната ориентация повторете същото действие.	

Поддръжка и почистване

- Изключвайте устройството от електрическата мрежа преди почистване и при продължителни периоди на неизползване.
- Използвайте продукта само със захранващ контакт, одобрен за устройството. Свързвайте устройствата директно към адаптера, а адаптера – директно към контакта.
- При изключване първо отстранете всички устройства от адаптера, преди да извадите адаптера от контакта.

Технически характеристики

- Входно напрежение: AC 100–240V, 50/60Hz, 1.8 A макс.

- USB-C1 PD 3.2 (поддържа PPS) – Изход: 5 V – 11 V = 4.5 A, 5 V – 21 V = 3 A, 5 V = 3 A, 9 V = 3 A, 15 V = 3 A, 20 V = 3.25 A (макс. 65 W), AVS 9 V – 20 V = 3 A
- USB-C2 PD 3.2 (поддържа PPS) – Изход: 5 V – 11 V = 4.5 A, 5 V – 21 V = 3 A, 5 V = 3 A, 9 V = 3 A, 15 V = 3 A, 20 V = 3.25 A (макс. 65 W), AVS 9 V – 20 V = 3 A
- USB-A QC 3.0 – Изход: 5 V = 3 A, 9 V = 2.22 A, 12 V = 1.67 A (макс. 20 W)
- USB-C1 + USB-C2 – Изход: 45 W + 20 W
- USB-C1 + USB-A – Изход: 45 W + 20 W
- USB-C2 + USB-A – Изход: макс. 15 W (споделени)
- USB-C1 + USB-C2 + USB-A – Изход: 45 W + 15 W макс. (USB-C2 + USB-A споделят мощността)
- Обща изходна мощност: 65 W макс.
- Защита при късо съединение: При възникване на късо съединение зареждането спира, за да предпази вашите устройства.
- Защита от пренапрежение
- Защита от свръхток
- Защита от прегряване
- Материал на корпуса: пластмаса, огнеустойчив PC материал
- Размери (Д x Ш x В): 58 x 31 x 58 мм
- Тегло: 153 г
- USB-C към USB-C кабел (60 W)
- Дължина на кабела: 1 м

Регулаторна информация

Verbatim може по всяко време да преразгледа съдържанието на това ръководство за потребителя без предварително уведомление.

Информация за изхвърляне и рециклиране

Не изхвърляйте този продукт с битови отпадъци.

Изхвърляйте устройството в съответствие с Директивата на Европейския парламент и на Съвета относно отпадъци от електрическо и електронно оборудване (ОЕЕО). Опаковката следва да бъде изхвърлена по екологично съобразен начин.

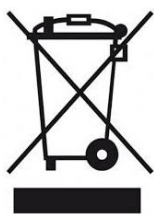

Този символ на зачеркната кофа за отпадъци на колелца върху продукта, батерията, документацията или опаковката, показва, че оборудването не трябва да се поставя при битови отпадъци. В края на експлоатационния им живот изделията и батериите трябва да се изхвърлят в специализирани пунктове за събиране на отпадъци, определени от местните власти. Това осигурява рециклирането и обработката на отпадъци от електрическо и електронно оборудване по начин, който запазва ценните материали и защитава човешкото здраве и околната среда.

За повече информация относно изхвърлянето, рециклирането и местата за събиране на електрическо и електронно оборудване, моля, свържете се с местната служба за управление на битови отпадъци или с търговеца, от който сте закупили оборудването.

Гаранция

Verbatim гарантира, че този продукт е без дефекти в материала и изработката за период от 2 години от датата на покупка. Тази гаранция не покрива батерии. Ако продуктът бъде установен като дефектен в рамките на гаранционния период, той ще бъде подменен безплатно. Можете да го върнете с оригиналната касова бележка на мястото на покупка или да се свържете с Verbatim. Замяната на продукта е вашето единствено обезщетение съгласно тази гаранция. Тя не покрива нормално износване или щети, причинени от неправилна употреба, злоупотреба, невнимание, инциденти, както и несъвместимост или лоша работа, свързана с конкретен използван софтуер или хардуер. Verbatim не носи отговорност за загуба на данни или за каквито и да е случайни, косвени или специални щети, независимо от причината, включително при нарушение на гаранцията или по други причини. Тази гаранция ви предоставя конкретни законови права и е възможно да имате и други права, които варират в зависимост от държавата или региона.

Правна информация

Авторско право © 2026 Verbatim. Някоя част от този документ не може да бъде възпроизвеждана под каквато и да е форма или чрез каквото и да е средство, за каквато и да е цел, без изричното писмено разрешение на Verbatim.

Всички права запазени.

Всички други марки и имена на продукти, посочени тук, са собственост на съответните им притежатели.

Производител: Verbatim GmbH

Адрес: Düsseldorf Strasse 13, 65760 Eschborn, Germany

Телефон: +49 6196 90010

Имейл: info.germany@verbatim-europe.com

Допълнителна информация за продукта и декларация за съответствие може да бъде намерена на: www.polycomp.bg.